

ECOBASE

EL ESTÁNDAR DE CALIDAD



Advanced products
o-effe 
100%
MADE
IN ITALY

ECOBASE EL ESTÁNDAR DE CALIDAD

ALTURA Y ESTABILIDAD
garantizadas incluso con la máxima
carrera (1025 mm).

CABEZAL 4R

Véanse los detalles de pág. 10.

CABEZAL 8R

Véanse los detalles de pág. 10.

ACAMPANADO CENTRAL

para asegurar la perfecta
nivelación incluso sobre
superficies no completamente
lisas.

GRAN RIGIDEZ ESTRUCTURAL

garantizada por los nervios
estudiados realizando la
simulación de carga en los
elementos acabados.

4 AGUJEROS DE Ø 8,5 MM

para la eventual fijación
mecánica al suelo.



SISTEMA ANTIRROTACIÓN

El diente presente en el tubular se encaja en
las muescas de la tuerca niveladora, evitando
la desnivelación, debido a vibraciones, una
vez instalada la estructura.

TUBULAR

Ø 20x2,0 mm.

Acero galvanizado (galvanizado electrolítico).

ALTURA REDUCIBLE EN LA OBRA

gracias al acoplamiento autocentrado a
presión (sin soldaduras) que permite separar
el tubular de la base.

BASE

80x80 cm.

Acero galvanizado (galvanizado electrolítico).



CERTIFICADOS

Se dispone de certificados
de prueba de carga
(entidad de certificación
exterior).



JUNTAS

Juntas no conductoras.
Bajo pedido, se suministran
conductoras.
Véanse pág. 11 y 13.



TRAVESAÑOS

Para los detalles técnicos,
véase pág. 13.

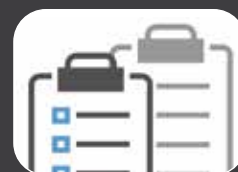

TARIFAS DE REFERENCIA

- 147 ECOBASE
(cabezal 4R)
- 145 ECOBASE
(cabezal 8R)

Cabezal 4R



Cabezal 8R

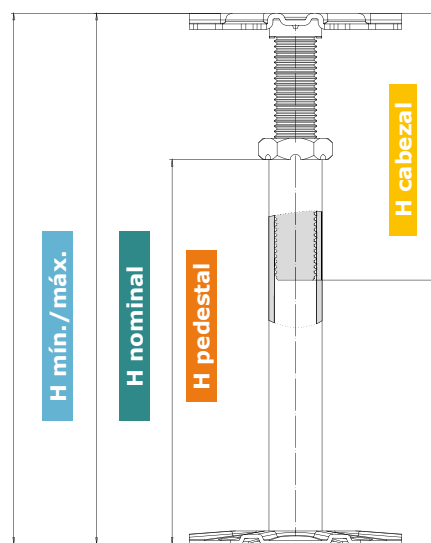

Tipo de cabezal	Código producto	H mín./máx. [mm]	H nominal [mm]	Composición			
				Pedestal		Cabezal	
				Código	H [mm]	Código	H [mm]
4R	15F0350050	35/50	42	13BF010025	25	13TE01VR0035	35
8R	14F0350050					13TE01V0035	
4R	15F0450070	45/70	57	13BF010035	35	13TE01VR0045	45
8R	14F0450070					13TE01V0045	
4R	15F0550090	55/90	72	13BF010045	45	13TE01VR0055	55
8R	14F0550090					13TE01V0055	
4R	15F0650100	65/100	82	13BF010055	55	13TE01VR0055	55
8R	14F0650100					13TE01V0055	
4R	14F0750110	75/110	92	13BF010065	65	13TE01VR0055	55
8R	15F0750110					13TE01VR0055	
4R	1470700100	70/100	85	13BEZN030050	50	13TE030070	70
8R	1450700100					13TE020070	
4R	1470850115	85/115	100	13BEZN030065	65	13TE030070	70
8R	1450850115					13TE020070	
4R	1470850125	85/125	105	13BEZN030065	65	13TE030080	80
8R	1450850125					13TE020080	
4R	1471050145	105/145	125	13BEZN030085	85	13TE030080	80
8R	1451050145					13TE020080	
4R	1471050160	105/160	132	13BEZN030085	85	13TE030100	100
8R	1451050160					13TE020100	
4R	1471250165	125/165	145	13BEZN030105	105	13TE030080	80
8R	1451250165					13TE020080	
4R	1471250180	125/180	152	13BEZN030105	105	13TE030100	100
8R	1451250180					13TE020100	
4R	1471250195	125/195	160	13BEZN030105	105	13TE030120	120
8R	1451250195					13TE020120	
4R	1471550195	155/195	175	13BEZN030135	135	13TE030080	80
8R	1451550195					13TE020080	

Véase 14F/15F página 7.

Tipo de cabezal	Código producto	H mín./máx. [mm]	H nominal [mm]	Composición			
				Pedestal		Cabezal	
				Código	H [mm]	Código	H [mm]
4R	1471550210	155/210	182	13BEZN030135	135	13TE030100	100
8R	1451550210					13TE020100	
4R	1471550225	155/225	190	13BEZN030135	135	13TE030120	120
8R	1451550225					13TE020120	
4R	1471700210	170/210	190	13BEZN030150	150	13TE030080	80
8R	1451700210					13TE020080	
4R	1471700225	170/225	197	13BEZN030150	150	13TE030100	100
8R	1451700225					13TE020100	
4R	1471700240	170/240	205	13BEZN030150	150	13TE030120	120
8R	1451700240					13TE020120	
4R	1471700265	170/265	217	13BEZN030150	150	13TE030150	150
8R	1451700265					13TE020150	
4R	1472050260	205/260	232	13BEZN030185	185	13TE030100	100
8R	1452050260					13TE020100	
4R	1472050275	205/275	240	13BEZN030185	185	13TE030120	120
8R	1452050275					13TE020120	
4R	1472050300	205/300	252	13BEZN030185	185	13TE030150	150
8R	1452050300					13TE020150	
4R	1472300285	230/285	257	13BEZN030210	210	13TE030100	100
8R	1452300285					13TE020100	
4R	1472300300	230/300	265	13BEZN030210	210	13TE030120	120
8R	1452300300					13TE020120	
4R	1472300325	230/325	277	13BEZN030210	210	13TE030150	150
8R	1452300325					13TE020150	
4R	1472550310	255/310	282	13BEZN030235	235	13TE030100	100
8R	1452550310					13TE020100	
4R	1472550325	255/325	290	13BEZN030235	235	13TE030120	120
8R	1452550325					13TE020120	
4R	1472550350	255/350	302	13BEZN030235	235	13TE030150	150
8R	1452550350					13TE020150	
4R	1472800335	280/335	307	13BEZN030260	260	13TE030100	100
8R	1452800335					13TE020100	
4R	1472800350	280/350	315	13BEZN030260	260	13TE030120	120
8R	1452800350					13TE020120	
4R	1472800375	280/375	327	13BEZN030260	260	13TE030150	150
8R	1452800375					13TE020150	
4R	1473300385	330/385	357	13BEZN030310	310	13TE030100	100
8R	1453300385					13TE020100	
4R	1473300400	330/400	365	13BEZN030310	310	13TE030120	120
8R	1453300400					13TE020120	
4R	1473300425	330/425	377	13BEZN030310	310	13TE030150	150
8R	1453300425					13TE020150	
4R	1473800435	380/435	407	13BEZN030360	360	13TE030100	100
8R	1453800435					13TE020100	

Tipo de cabezal	Código producto	H mín./máx. [mm]	H nominal [mm]	Composición			
				Pedestal		Cabezal	
				Código	H [mm]	Código	H [mm]
4R	1473800450	380/450	415	13BEZN030360	360	13TE030120	120
8R	1453800450					13TE020120	
4R	1473800475	380/475	427	13BEZN030360	360	13TE030150	150
8R	1453800475					13TE020150	
4R	1474300485	430/485	457	13BEZN030410	410	13TE030100	100
8R	1454300485					13TE020100	
4R	1474300500	430/500	465	13BEZN030410	410	13TE030120	120
8R	1454300500					13TE020120	
4R	1474300525	430/525	477	13BEZN030410	410	13TE030150	150
8R	1454300525					13TE020150	
4R	1474800535	480/535	507	13BEZN030460	460	13TE030100	100
8R	1454800535					13TE020100	
4R	1474800550	480/550	515	13BEZN030460	460	13TE030120	120
8R	1454800550					13TE020120	
4R	1474800575	480/575	527	13BEZN030460	460	13TE030150	150
8R	1454800575					13TE020150	
4R	1475050600	505/600	553	13BEZN030485	485	13TE030150	150
8R	1455050600					13TE020150	
4R	1475050625	505/625	565	13BEZN030485	485	13TE030200	200
8R	1455050625					13TE020200	
4R	1476050700	605/700	652	13BEZN030585	585	13TE030150	150
8R	1456050700					13TE020150	
4R	1476050725	605/725	665	13BEZN030585	585	13TE030200	200
8R	1456050725					13TE020200	
4R	1477050800	705/800	752	13BEZN030685	685	13TE030150	150
8R	1457050800					13TE020150	
4R	1477050825	705/825	765	13BEZN030685	685	13TE030200	200
8R	1457050825					13TE020200	
4R	1478050900	805/900	852	13BEZN030785	785	13TE030150	150
8R	1458050900					13TE020150	
4R	1478050925	805/925	865	13BEZN030785	785	13TE030200	200
8R	1458050925					13TE020200	
4R	1479050L01	905/1000	952	13BEZN030885	885	13TE030150	150
8R	1459050L01					13TE020150	
4R	1479050L02	905/1025	965	13BEZN030885	885	13TE030200	200
8R	1459050L02					13TE020200	

14F-15F

CUANDO HAY POCO ESPACIO



14F-15F CUANDO HAY POCO ESPACIO

CABEZAL 4R

Véanse los detalles de pág. 10.

CABEZAL 8R

Véanse los detalles de pág. 10.

ACAMPANADO CENTRAL

para asegurar la perfecta nivelación incluso sobre superficies no completamente lisas.

GRAN RIGIDEZ ESTRUCTURAL

garantizada por los nervios estudiados realizando la simulación de carga en los elementos acabados.

4 AGUJEROS DE Ø 8,5 MM

para la eventual fijación mecánica al suelo.

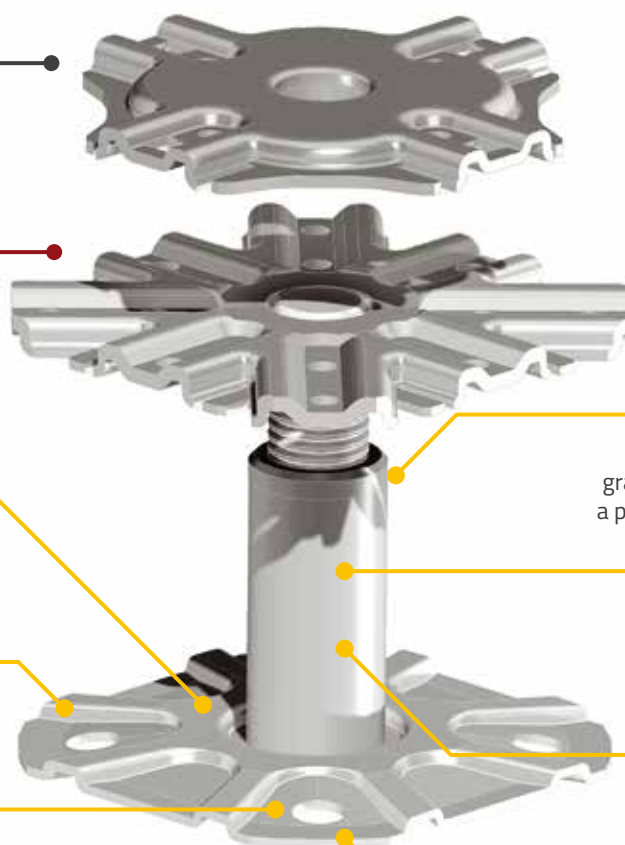

SISTEMA DE REGULACIÓN

Entretroscas M16 roscada, montada a presión en el tubular para enroscar el tirante del cabezal.

ALTURA REDUCIBLE EN LA OBRA

gracias al acoplamiento autocentrado a presión (sin soldaduras) que permite separar el tubular de la base.

TUBULAR

Ø 22x1,5 mm.
Acero galvanizado (galvanizado electrolítico).

BASE

80x80 cm.
Acero galvanizado (galvanizado electrolítico).



JUNTAS

Juntas no conductoras. Bajo pedido, se suministran conductoras. Véanse pág. 11 y 13.



TRAVESAÑOS

Véanse los detalles de pág. 13.



TARIFAS DE REFERENCIA

- 15A STILLBASE (cabezal 4R)
- 14A STILLBASE (cabezal 8R)
- 17Q QBASE (cabezal 4R)
- 16Q QBASE (cabezal 8R)
- 147 ECOBASE (cabezal 4R)
- 145 ECOBASE (cabezal 8R)

Cabezal 4R



Cabezal 8R

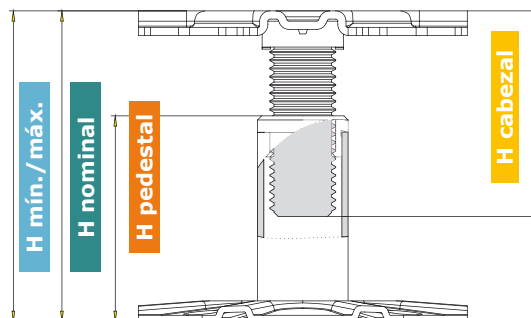
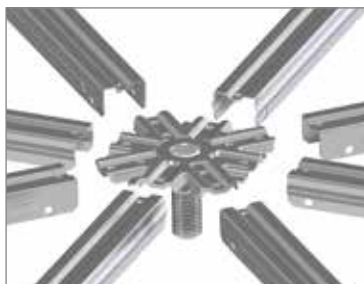

Tipo de cabezal	Código producto	H mín./máx. [mm]	H nominal [mm]	Composición			
				Pedestal		Cabezal	
				Código	H [mm]	Código	H [mm]
4R	15F0350050	35/50	42	13BF010025	25	13TE01VR0035	35
8R	14F0350050					13TE01V0035	
4R	15F0450070	45/70	57	13BF010035	35	13TE01VR0045	45
8R	14F0450070					13TE01V0045	
4R	15F0550090	55/90	72	13BF010045	45	13TE01VR0055	55
8R	14F0550090					13TE01V0055	
4R	15F0650100	65/100	82	13BF010055	55	13TE01VR0055	55
8R	14F0650100					13TE01V0055	
4R	15F0750110	75/110	92	13BF010065	65	13TE01VR0055	55
8R	14F0750110					13TE01V0055	

CABEZALES

4R / 8R



CABEZAL 4R LIGERO Y RESISTENTE

PUUEEE COMBINARSE CON TODOS LOS MODELOS DE TRAVESAÑOS D-EFFE

JUNTA CABEZAL 4R

Véanse los detalles de pág. 11.

4 RADIOS

para el acoplamiento a presión de las travesaños longitudinales.

BASE

80x80 cm.
Acero pregalvanizado en caliente.

MÁS RESISTENCIA

a la carga y a la flexión gracias al conformado exterior y a los nervios.

ENSAMBLAJE AUTOMÁTICO

base - tirante - tuerca.

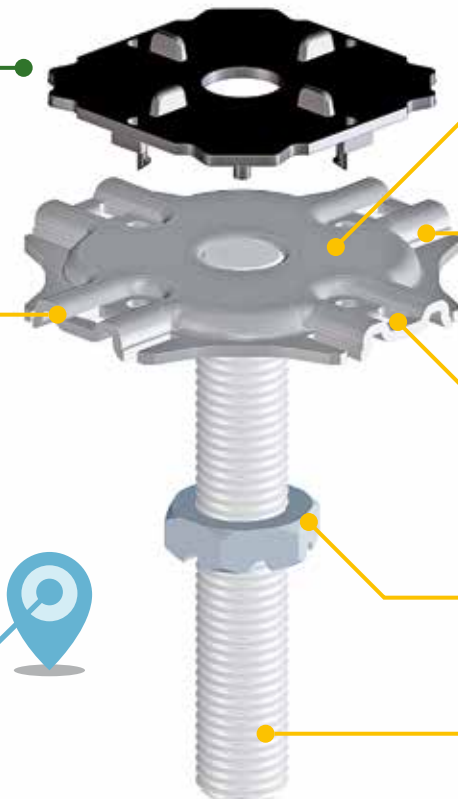

PLANO DE APOYO
del panel más amplio.

NERVIOS DE REFUERZO
a la altura de los acoplamientos de las travesaños.

2 LENGÜETAS
para enroscar mejor las travesaños (aumentan el número de roscas de sujeción y ayudan a insertar el tornillo).

TUERCA
con muescas antirrotación.

TIRANTE M16
de acero galvanizado (galvanizado electrolítico).

CABEZAL 8R CUANDO SIRVEN LAS DIAGONALES

PUUEEE COMBINARSE CON TODOS LOS MODELOS DE TRAVESAÑOS D-EFFE

JUNTA CABEZAL 8R

Véanse los detalles de pág. 11.

BASE

80x80 cm.
Acero galvanizado (galvanizado electrolítico).

PLIEGUES

y nervios para asegurar mayor resistencia a la carga.

ENSAMBLAJE AUTOMÁTICO

base - tirante - tuerca.



8 RADIOS
para el acoplamiento a presión de las travesaños longitudinales y diagonales.

NERVIOS DE REFUERZO
a la altura de los acoplamientos de las travesaños.

TUERCA
con muescas antirrotación.

TIRANTE M16
de acero galvanizado (galvanizado electrolítico).

JUNTAS

CABEZAL 8R



- Material termoplástico no conductor.
- Se instalan fácilmente: es suficiente una ligera presión de la mano.
- Los paneles se centran fácilmente gracias a las 4 referencias (sectores).
- Puede suministrarse también sin sectores para la colocación de paneles pasantes.
- Disponible también en material conductor.

CABEZAL 4R



- Material termoplástico no conductor.
- Se instala fácilmente con una ligera presión de la mano y mediante 4 puntos de sujeción con un solo diente a presión reforzado para evitar que se deforme.
- Se desmonta fácilmente de la base gracias a 2 puntos de agarre ergonómicos, situados en los vértices de la junta, que lo liberan abriendo los dientes de sujeción.
- Los paneles se centran fácilmente gracias a las 4 referencias (sectores).
- Puede suministrarse también sin sectores para la colocación de paneles pasantes.
- Disponible también en material conductor.

TRAVESAÑOS



TRAVESAÑOS

Tarifas de referencia 154 travesaños y accesorios

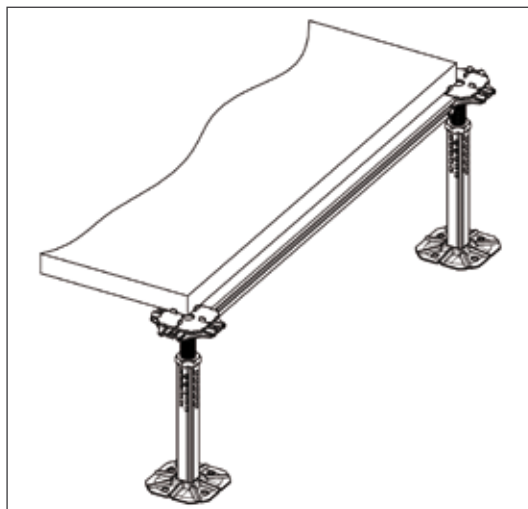

MATERIAL Y TAMAÑO

En acero pregalvanizado.

Disponibles en las alturas de 15, 18 y 30 mm, con un ancho de 25 mm y longitudes para paneles con distancia entre ejes de 400 a 650 mm. Precisión distancia entre ejes ± 0.1 mm, regulación distancia entre ejes de colocación ± 0.5 mm.

MONTAJE

La travesaño se fija a presión al cabezal fácil y rápidamente garantizando la estabilidad y la resistencia de toda la estructura, incluso después de varias colocaciones.

Todas las travesaños, con cualquier distancia entre ejes, cuentan con dos dientes de enganche a los extremos.

La presencia de nervios a lo largo de toda la travesaño, que garantizan mayor rigidez, facilitan su enganche incluso en caso de corte del perfil.

Otras ventajas de esta travesaño son las que se describen a continuación: posibilidad de fijación también mediante tornillos autorroscantes ($\varnothing 4,2 \times 13$ mm); ausencia de rebabas cortantes a lo largo de los bordes perimetrales; planeidad del perfil en todas las longitudes (obtenida mediante calibrado).

TUBULAR CUADRADO (No utilizable con la cabeza 4R)

MATERIAL Y TAMAÑO

Se obtiene de tubular pregalvanizado. Sección cuadrada de 25x25 mm, longitud para panel con distancia entre ejes de 600 mm y 1200 mm (bajo pedido, también con distancia entre ejes inferior a los 600 mm y hasta 400 mm). Regulación de la distancia entre ejes de colocación $\pm 0,5$ mm.

MONTAJE

Mediante tornillos trilobulares M5x10 mm.

Travesaños diagonales disponibles bajo pedido.

JUNTA PARA TRAVESAÑOS

- Material termoplástico no conductor.
- Se instalan fácilmente: es suficiente una ligera presión de la mano.
- El sistema de fijación en los bordes exteriores permite el montaje incluso en caso de corte de la longitud suministrada.
- Longitudes: para travesaños con distancia entre ejes de 590 a 610 mm (bajo pedido, pueden suministrarse también juntas para otras longitudes de travesaños presentes en el catálogo).

Nota: juntas no aplicadas; se suministran en embalaje aparte.



Código producto	Altura [mm]	Distancia entre ejes del panel [mm]
154015	15	600
154018	18	600
1540180598	18	598
1540180596	18	596
1540180594	18	594
1540180592	18	592
1540180590	18	590
154030	30	600
1540300598	30	598
1540300596	30	596
1540300594	30	594
1540300592	30	592
1540300590	30	590
Tubular cuadrado		
15302525	25	600
153025251200	25	1200

TABLAS DE LOS PESOS







EMBALAJES



TABLAS DE LOS PESOS / PEDESTALES

ECOBASE







Tarifas de referencia: 145 ECOBASE / 147 ECOBASE

Código	Descripción	Peso [kg]	Embalaje [n°]	Peso bruto caja [kg]	Dimensiones de la caja [cm]	Cajas por paleta [n°]
						
13BF010025	Pedestal H 25	0,107	170	19	39x25,5x29	36
13BF010035	Pedestal H 35	0,107	150	17	39x25,5x29	36
13BF010045	Pedestal H 45	0,114	130	15	39x25,5x29	36
13BF010055	Pedestal H 55	0,121	120	15	39x25,5x29	36
13BF010065	Pedestal H 65	0,129	110	15	39x25,5x29	36
13BEZN030050	Pedestal H 50	0,121	120	15	39x25,5x29	36
13BEZN030065	Pedestal H 65	0,131	110	15	39x25,5x29	36
13BEZN030085	Pedestal H 85	0,149	100	15	39x25,5x29	36
13BEZN030105	Pedestal H 105	0,167	90	16	39x25,5x29	36
13BEZN030135	Pedestal H 135	0,195	70	14	39x25,5x29	36
13BEZN030150	Pedestal H 150	0,209	60	13	39x25,5x29	36
13BEZN030185	Pedestal H 185	0,240	50	13	39x25,5x29	36
13BEZN030210	Pedestal H 210	0,262	40	11	39x25,5x29	36
13BEZN030235	Pedestal H 235	0,284	40	12	39x25,5x29	36
13BEZN030260	Pedestal H 260	0,307	32	10	39x25,5x29	36
13BEZN030310	Pedestal H 310	0,351	32	12	39x25,5x29	36
13BEZN030360	Pedestal H 360	0,396	32	13	39x25,5x29	36
13BEZN030410	Pedestal H 410	0,440	32	15	52x28,5x28	30
13BEZN030460	Pedestal H 460	0,485	32	16	52x28,5x28	30
13BEZN030485	Pedestal H 485	0,507	32	17	52x28,5x28	30
13BEZN030585	Pedestal H 585	0,596	40	24	60x40x30	16
13BEZN030685	Pedestal H 685	0,685		A definir según el pedido		30
13BEZN030785	Pedestal H 785	0,774		A definir según el pedido		30
13BEZN030885	Pedestal H 885	0,863		A definir según el pedido		30

TABLAS DE LOS PESOS / CABEZALES







CABEZALES 4R

Tarifas de referencia: 147 ECOBASE

Código	Descripción	Peso [kg]	Embalaje [n°]	Peso bruto caja [kg]	Dimensiones de la caja [cm]	Cajas por paleta [n°]
						
13TE01VR0035	Cabezales h 35	0,109	110	12	38,5x21,5x17	50
13TE01VR0045	Cabezales H 45	0,122	90	11	38,5x21,5x17	50
13TE01VR0055	Cabezales H 55	0,134	80	11	38,5x21,5x17	50
13TE030070	Cabezales H 70	0,157	120	19	39x25,5x29	36
13TE030080	Cabezales H 80	0,189	120	23	39x25,5x29	36
13TE030100	Cabezales H 100	0,214	100	22	39x25,5x29	36
13TE030120	Cabezales H 120	0,241	90	22	39x25,5x29	36
13TE030150	Cabezales H 150	0,282	70	20	39x25,5x29	36
13TE030200	Cabezales H 200	0,344	60	21	39x25,5x29	36
110002	Junta cabezales 4R	0,006	2000	13	60x40x30	16







CABEZALES 8R

Tarifas de referencia: 145 ECOBASE

Código	Descripción	Peso [kg]	Embalaje [n°]	Peso bruto caja [kg]	Dimensiones de la caja [cm]	Cajas por paleta [n°]
						
13TE01V0035	Cabezales H 35	0,151	100	16	38,5x21,5x17	50
13TE01V0045	Cabezales H 45	0,164	80	14	38,5x21,5x17	50
13TE01V0055	Cabezales H 55	0,176	70	13	38,5x21,5x17	50
13TE0200070	Cabezales H 70	0,216	105	23	39x25,5x29	36
13TE020080	Cabezales H 80	0,231	100	24	39x25,5x29	36
13TE020100	Cabezales H 100	0,256	90	24	39x25,5x29	36
13TE020120	Cabezales H 120	0,283	80	23	39x25,5x29	36
13TE020150	Cabezales H 150	0,324	60	20	39x25,5x29	36
13TE020200	Cabezales H 200	0,386	50	20	39x25,5x29	36
110001	Junta cabezales 8R	0,008	1200	10	60x40x30	16

TABLAS DE LOS PESOS / TRAVESAÑOS

Tarifas de referencia: 154 travesaños y accesorios

Código	Descripción	Peso [kg]	Embalaje [n°]	Peso bruto caja [kg]	Dimensiones de la caja [cm]	Cajas por paleta [n°]
						
154015C1	Travesaños H 15 distancia entre ejes 600	50	110	22	56x18,5x19	40
154018C1	Travesaños H 18 distancia entre ejes 600	50	90	20	56x18,5x19	40
**	Travesaños H 18 distancia entre ejes desde 590 a 598	50	90		56x18,5x19	40
154030C1	Travesaños H 30 distancia entre ejes 600	0,310	45	14	56x18,5x19	40
**	Travesaños H 30 distancia entre ejes desde 590 a 598	*	45		56x18,5x19	40
15302525	Travesaños 25x25 distancia entre ejes 600	0,37	49	18	56x18,5x19	40
153025251200	Travesaños 25x25 distancia entre ejes 1200	0,697			Manojos	
110101	Guarnizione travesaños	0,016	840	14	60x40x30	16

* El peso varía según la longitud requerida.

TABLAS DE LOS PESOS / ACCESORIOS

VITI

Código producto	Descripción	Detalles
153510TRB*	Tornillo para DIA M5x10 TRB	Suministrados en bolsita
153511TSVP**	Tornillo autorroscante Ø4,2x13	Suministrados en bolsita

* **Tornillos 153510TRB**

- a utilizarse necesariamente con travesaño de tubular cuadrado H 25;
- deben pedirse aparte indicando el código en el pedido (n° 2 piezas / travesaño).

** **Tornillos 153511TSVP**

- a utilizarse, sólo si es necesario, con la travesaño H15 - H18- H30;
- deben pedirse aparte indicando el código en el pedido (n° 2 piezas / travesaño).

MÁS INFORMACIÓN

1. Los cabezales, los pedestales, las travesaños y las juntas se emban separados y cada uno se identifica con una cinta adhesiva de diferente color: **cabezales-rojo; pedestales-amarillo; travesaños-verde; juntas-azul.**
2. Cada paleta lleva, como máximo, 36 cajas (pedestales+cabezales+travesaños). Las cajas de las juntas se colocan sobre las varias paletas.
3. Dimensiones y especificaciones de las paletas de suministro estándar: cm 80x120 (no fumigadas).

A fin de mejorar constantemente la calidad de nuestros productos, nos reservamos el derecho de modificar las características técnicas y las dimensiones que se describen en este catálogo.

Por lo tanto, se recomienda a los clientes que comprueben los datos siempre al día en nuestra página web **www.d-efe.it**.

El presente catálogo anula y sustituye los anteriores.

D-Effe S.r.l.
22040 - Alzate Brianza (CO) Italia - Via dell'Industria, 218
Tel +39.031.619755 r.a. - Fax +39.031.630627 - www.d-effe.it - info@d-effe.it

Cap. Soc. € 96.000 int. abon. / sociedad unipersonal / NIF: 01211870132

